

## EB-Therm 500



|    |                |
|----|----------------|
| SE | MANUAL         |
| EN | MANUAL         |
| NO | BRUKSANVISNING |
| FI | KÄYTTÖOHJE     |
| DE | HANDBUCH       |



|               |    |
|---------------|----|
| Svenska ..... | 2  |
| English ..... | 18 |
| Norsk .....   | 34 |
| Suomi .....   | 50 |
| Deutsch ..... | 66 |

Tack för att du valde Ebeco. Lycka till med användandet av din EB-Therm 500 och golvvärmeanläggning. Vi hoppas att du kommer ha glädje av den under lång tid framöver.

För att garantin ska gälla måste produkten installeras och handhas enligt denna manual. Det är därför viktigt att du läser manualen. Det gäller både dig som ska installera EB-Therm 500 och dig som ska använda den. Du hittar även information om felsökning samt teknisk data.

## Garanti

Ebeco AB lämnar 5 års produktgaranti för materialfel på EB-Therm 500. För mer utförliga garantivillkor, se [ebeco.se](http://ebeco.se).



# Innehåll

|                               |    |
|-------------------------------|----|
| Detta är EB-Therm 500 .....   | 4  |
| I förpackningen .....         | 5  |
| Montera EB-Therm 500 .....    | 6  |
| Komma igång .....             | 9  |
| Termostatsens touchytor ..... | 10 |
| Termostatsens menyer .....    | 11 |
| Driftinformation .....        | 15 |
| Felsökning .....              | 16 |
| Teknisk fakta .....           | 17 |



## Viktigt!

Golvvärmesystemet är en starkströmsanläggning. Det ska installeras av en auktoriserad elinstallatör och enligt gällande föreskrifter.

## Detta är EB-Therm 500

EB-Therm 500 är en golvvärmetermostat som är utrustad med en 1,8" TFT-display i färg och kapacitiva touchytor för enkel och tydlig navigering.

EB-Therm 500 har flertalet energisparprogram med individuellt justerbara tider och temperaturer. Den adaptiva funktionen innebär att termostaten samlar in data från start och utifrån dessa beräknar när den ska slå på. En PI-regulator håller temperatursvängningarna på en minimal nivå, vilket ger en jämn värme.

EB-Therm har även en vädringsfunktion som stänger av värmen under 15 minuter om den känner av att temperaturen sjunker med mer än tre grader under en minut.

EB-Therm 500 är förberedd för wifi. Genom att köpa tillbehöret EB-Connect WiFi kan du enkelt styra värmen med vår app Ebeco Connect eller via det öppna API:et. Wifi-modulen hittar du hos din närmaste återförsäljare. Appen laddas ner från Google Play och App Store.



# I förpackningen

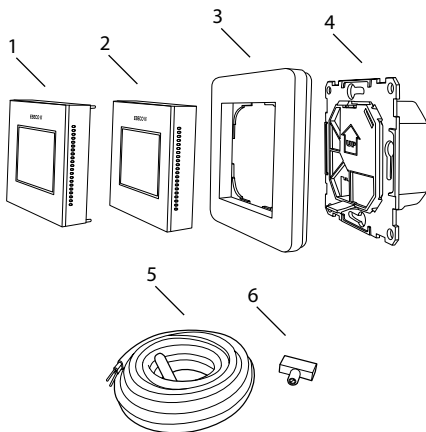

- 1 Front till ELKO Plus/RS
  - 2 Front till Schneider Exxact
  - 3 Ram
  - 4 Termostat
  - 5 Golvgivare
  - 6 Kopplingsklämma
- Manual

# Montera EB-Therm 500

EB-Therm 500 bör inte placeras så den utsätts för direkt solljus och luftdrag eftersom det kan påverka termostatens funktioner. Ta hänsyn till termostatens IP-klass när den monteras.

Golvgivaren monteras i en spiralslang förlagd i höjd med golvytan. Slangändan ska tätas för att förenkla byte av golvgivare.

Montera EB-Therm i apparatdosa 65 mm. Se till att dosan ligger i nivå med vägg alternativt kakelplatta.

1. Lyft av front och ram genom att trycka in en mejsel i spåret på undersidan, se bild. Lyft fronten uppåt tills du hör ett "klick".

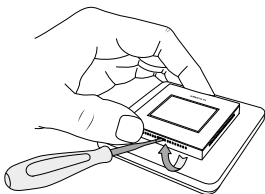

2. Anslut enligt anvisning på baksidan av termostaten. Skyddsledare för inkommande matning samt för värmekabel ansluts med en kopplingsklämma i dosan.



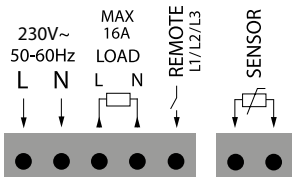

3. Montera termostaten i dosan, med pilen uppåt. För in termostaten i apparatdosan och skruva fast med befintliga skruvar.

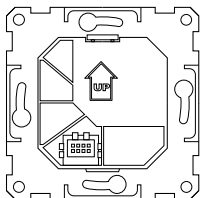

4. Sätt tillbaka fronten genom att först haka i den nedre delen, se bild. Tryck sedan med tummen in övre delen av fronten tills du hör ett "klick".

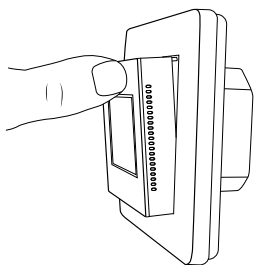

## Byte av täckfront

1. Lyft av front och ram genom att trycka in en mejsel i spåret på undersidan, se bild. Lyft fronten tills du hör ett "klick".

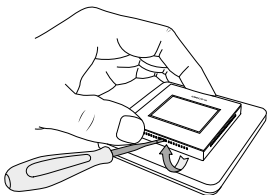

2. Använd en mejsel för att försiktigt lossa fronten.

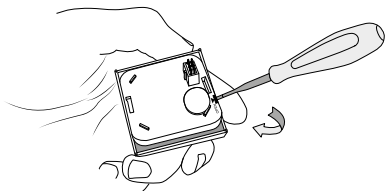

3. Sätt på ny front och tryck tills du hör ett "klick".

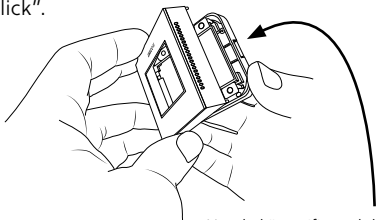

Har du köpt wifi-modulen?  
Här sätter du in kortet i  
termostaten.

## Komma igång

EB-Therm 500 har en inbyggd uppstarts-guide som tar dig igenom varje steg på ett enkelt sätt. När du driftsätter termostaten för första gången kommer systemet att guida dig genom de vanliga och viktiga inställningar som behövs göras.

Vid inspackling skall man avvakta fyra veckor innan golvvärmen startas. Detta för att spacklet ska hinna torka ordentligt. Termostaten räknar automatiskt ner och sätter igång golvvärmen när fyra veckor har gått.

Om du har frågor angående användningen av EB-Therm 500 är du naturligtvis alltid välkommen att kontakta Ebeco. Ring 031-707 75 50 eller skicka e-post till [support@ebeco.se](mailto:support@ebeco.se).

# Termostatens touchytor

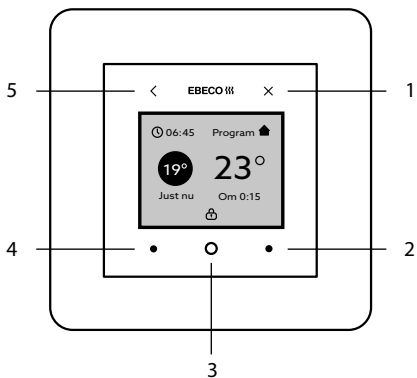

EB-Therm 500 har ett antal touchytor på framsidan av termostaten. Dessa ytor är upplysta och sitter utanför själva skärmen.

1. På/av/till hemskärm
2. Bläddra uppåt/åt höger
3. Meny/bekräfta
4. Bläddra nedåt/åt vänster
5. Backa ett steg

# Termostatens menyer

Termostatens menyer och funktioner listas nedan tillsammans med förklaringar.

## Huvudmeny: Program

|  |   |   |
|--|---|---|
| <b>Ej valt</b>   | Om inget program väljs ger termostaten konstant värme.        | <i>Förinställt 22 °C.<br/>Justerbar 5–35 °C.</i>  |
| <b>Vecka</b>   | Förinställda tider och temperaturer. Individuellt justerbara. | <b>Mån–Fre</b><br><i>Vakna 06:00, 22 °C<br/>Gå 08:00, 17 °C<br/>Åter 15:00, 22 °C<br/>Sova 23:00, 17 °C.</i><br><b>Lör–Sön</b><br><i>Vakna 07:00, 22 °C<br/>Sova 23:00, 17 °C</i> |
| <b>Timer</b>   | Aktiv   | <i>Förinställt 22 °C<br/>Justerbar 5–35 °C</i>  |
|  | Standby<br>(går att avaktivera)                               | <i>Förinställt 17 °C<br/>Justerbar (Av) 5–35 °C</i>   |
|  | Drifttid  | <i>Förinställt 4 h<br/>Justerbar 0–99 h</i>   |
| <b>Fjärrstyrning</b> (kräver Fjärrstyrning På, se meny Installatör på sid. 13) | Aktiv   | <i>Förinställt 22 °C<br/>Justerbar 20–35 °C</i>   |
|  | Standby<br>(går att avaktivera)                               | <i>Förinställt 17 °C<br/>Justerbar (Av) 5–35 °C</i>   |
|  | Eftervärme  | <i>Förinställt 0 h<br/>Justerbar 0–12 h</i>   |
| <b>Återställning</b>   | Reset av program  |   |

## Huvudmeny: Energiförbrukning

|                            |                           |   |
|----------------------------|---------------------------|---|
| <b>Vecka</b><br>Tid & kWh  |                           | <i>Visar vecka, kWh och antal timmar.</i> |
| <b>Månad</b><br>Tid & kWh  |                           | <i>Visar månad, kWh och antal timmar.</i> |
| <b>År</b><br>Tid & kWh     |                           | <i>Visar år, kWh och antal timmar.</i>    |
| <b>Drift</b><br>(14 dagar) | Visas med stapel-diagram. | <i>Staplarna visar drifttid per dygn.</i> |

## Huvudmeny: Inställningar

|                        |  |   |
|------------------------|--|---|
| <b>WiFi</b>            | Välj nät.                              | <i>Visar valt nätverk och anslutningsstatus.</i>                                    |
| <b>Tid &amp; datum</b> | Ställ in tid och datum.                | <i>Vid wifi: ställ in tidzon.</i>   |
| <b>Språk</b>           | Ställ in önskat språk.                 | <i>Svenska<br/>Engelska<br/>Norska<br/>Finska<br/>Tyska</i>                         |
| <b>Skärm-släckare</b>  | Skärmsläckare med tre olika utseenden. | <i>Förinställt Tid &amp; temp.<br/>Justerbar Tid &amp; datum<br/>Inget (släckt)</i> |
| <b>Knapplås</b>        | På/Av                                  | <i>Förinställt Av</i>   |
| <b>Sommartid</b>       | På/Av                                  | <i>Förinställt På<br/>Justerar klockan automatiskt vid byte till sommartid.</i>     |

## Huvudmeny: Installatör

|                   |  |
|-------------------|--|
| <b>Systeminfo</b> | Visar inställningar och kalibreringar. |
|-------------------|--|

## Huvudmeny: Installatör (forts.)

|               |  |  |
|---------------|--|--|
| Applikationer | Hotell                                   | <p><b>Aktiv</b><br/>Förinställt 25 °C<br/>Justerbar 20–30 °C</p> <p><b>Standby</b><br/>Förinställt 15 °C<br/>Justerbar (Av) 5–20 °C</p> <p><b>Eftervärme</b><br/>Förinställt 2 h<br/>Justerbar 0–4 h</p> <p><b>Intervall</b><br/>Min Förinställt 22 °C<br/>Justerbar 20–25 °C<br/>Max Förinställt 27 °C<br/>Justerbar 23–30 °C</p> <p><b>Aut. låsfunktion</b><br/>Aktiverad fjärrstyrnings-<br/>ingång låser termostaten.</p> <p>Skärmsläckare Temp. &amp; tid</p> |
|               | Fjärrstyrning                            | <p>På/Av<br/>Om fjärrstyrning slås på blir<br/>Fjärrstyrning synlig under<br/>menyn "Program".<br/>Kräver 230 V-signal på<br/>remoteingång (se sid. 7).</p>  |
|               | Komfort-<br>värme (låg-<br>effektsvärme) | <p>På/Av<br/>Förinställt 25/20 °C<br/>Justerbar 5–27 °C<br/>Se program "Bostad" för<br/>tider och övriga tempe-<br/>raturer.</p>   |
|               | Effekt-<br>styrning                      | <p>Visas i %</p> <p>Paus/gångtid<br/>20 min (i cykler).</p> <p>Aktuell temperatur<br/>visas i displayen.</p>   |
|               | Markvärme                                | <p>På/Av<br/>Förinställt 8 °C/Av<br/>Se program "Timer". Aktuell<br/>utetem. visas i displayen.</p>  |

## Huvudmeny: Installatör (forts.)

|             |            |   |   |
|-------------|------------|---|---|
| Givare      | Givarval   | Golvgivare  | Klinker/sten  |
|             |            | Rumsgivare  | Klinker/sten  |
|             |            | Rumsgivare + begr. golv<br>Max (överhettning)<br>Förinställt 30 °C<br>Justerbar 27–35 °C<br>Min (komfort)<br>Förinställt 5 °C<br>Justerbar (Av) 5–25 °C | Trä/laminat/<br>plast/vinyl                                       |
|             |            | Golvgivare + begr. rum<br>Max (begränsning rum)<br>Förinställt 25 °C<br>Justerbar 20–27 °C  | Klinker/sten<br>trä/laminat/<br>plast/vinyl                       |
|             | Givartyp   | NTC 2 kΩ  | Som en guidning visas aktuell temperatur för respektive givartyp. |
|             |            | NTC 10 kΩ   |   |
|             |            | NTC 12 kΩ   |   |
|             |            | NTC 15 kΩ   |   |
|             |            | NTC 22 kΩ   |   |
|             |            | NTC 33 kΩ   |   |
| NTC 47 kΩ   |            |   |   |
| NTC 100 kΩ  |            |   |   |
| Kalibrering | Golvgivare | Vid behov kan respektive givare kalibreras.   |   |
|             | Rumsgivare |   |   |

### Viktigt!

I rum som utsätts för solinstrålning (stora fönster), rekommenderar vi funktionen Rums- och golvtermostat.

I rum med trägolv ska alltid funktionen Rums- och golvtermostat användas.



## Huvudmeny: Installatör (forts.)

|                           |                                  |  |
|---------------------------|----------------------------------|--|
| <b>Installerad effekt</b> | Förinställd 500 W.<br>Justerbar. | Krävs för att kunna visa energiförbrukning.  |
| <b>Funktioner</b>         | Adaptiv funktion                 | På/Av (förinställt På)<br>Läs mer på sid. 4.   |
|                           | Vädringsfunktion                 | På/Av (förinställt På)<br>Läs mer på sid. 4.   |
|                           | Fördröjd uppstart                | Ska värmen startas om 4 veckor?<br>Okej/Nej  |
|                           | Drifttidsbegränsning             | Golvvärmens är avstängd i x minuter per timma.<br>Förinställt Av<br>Justerbar 1–15 minuter |
| <b>Återställ</b>          | Återställ allt                   |  |
|                           | Spara data                       | Energiförbrukningen sparas.<br>Övriga inställningar återställs.                            |

## Driftinformation

Termostatens display visar driftinformation under börvärdet.

### Driftinformation

|  |                                      |   |
|--|--------------------------------------|---|
| <b>Just nu</b>   | Visning av aktuell temp. och givare. |   |
| <b>Om X:XX</b><br>(tid i timmar till uppnått börvärde) | Inställt                             | Börvärde uppnått.   |
|  | Begränsat                            | Maxbegränsning alt. minbegränsning är aktivt. Funktionen aktiveras under Givarval.<br>Läs mer på sid. 14.                             |
|  | Vädring                              | Vädringsfunktionen stänger av värmen under 15 minuter om den känner av att temperaturen sjunker med mer än tre grader under en minut. |

# Felsökning

Om ett fel uppstår, stänger EB-Therm 500 av värmen. Displayen visar då en felkod.

- E1 Kortslutning rumssensor
- E2 Avbrott rumssensor
- E3 Kortslutning golvsensor
- E4 Avbrott golvsensor
- E5 Fel på interngivare
- E6 Intern övertemperatur

Observera att golvvärmesystemet är en starkströmsanläggning och därför ska eventuella fel åtgärdas av auktoriserad elinstallatör.

## Testvärden för golvgivare

Vid kontrollmätning av golvgivaren gäller följande värden för Ebeco standardgivare NTC 10 k $\Omega$ .

| Temperatur | Motstånd        |
|------------|-----------------|
| 10 °C      | 18,0 k $\Omega$ |
| 15 °C      | 14,7 k $\Omega$ |
| 20 °C      | 12,1 k $\Omega$ |
| 25 °C      | 10,0 k $\Omega$ |
| 30 °C      | 8,3 k $\Omega$  |

# Teknisk fakta

|                      |   |
|----------------------|---|
| Ansl.spänning        | 230 VAC $\pm$ 10 %<br>50–60 Hz                      |
| Lufttemp.område      | +5 °C till +35 °C                                   |
| Golvtemp.område      | +5 °C till +35 °C                                   |
| Temp.begränsare      | +5 °C till +35 °C                                   |
| Brytförmåga          | 3680 W/16 A/230 VAC                                 |
| Anslutningskabel     | max 2,5 mm <sup>2</sup>                             |
| Belastning           | Cos $\phi$ = 1                                      |
| Kopplingsdifferens   | $\pm$ 0,3 °C  |
| Gångreserv           | 36 h  |
| Givarkabel           | 3 m, NTC 10 k $\Omega$                              |
| Max förl. givarkabel | 50 m, 2 x 1,5 mm <sup>2</sup>                       |
| Mått display         | 36 x 29 mm  |
| Mått inklusive ram   | 87 x 87 x 39 mm                                     |
| För ramsystem        | Schneider Exxact,<br>ELKO Plus/RS                   |
| Färg                 | Vit   |
| Kapslingsklass       | IP21  |
| Godkännande          | CE, S   |
| Isolationsklass      | Klass II, förstärkt<br>isolation enligt<br>EN 60730 |

Thank you for choosing Ebeco. Good luck with the use of your EB-Therm 500 and floor heating unit. We hope you will enjoy it for a long time to come.

For the guarantee to apply, the product must be installed and used as described in this manual. It is therefore important that you read the manual. This applies both to those who install the EB-Therm 500 and those who use it. You'll also find troubleshooting information and technical data.

## Warranty

Ebeco AB provides a 5-year product warranty for material defects for the EB-Therm 500. For more detailed warranty terms, see [ebeco.com](http://ebeco.com).



# Contents

|                                |    |
|--------------------------------|----|
| This is EB-Therm 500 .....     | 20 |
| Included in the package .....  | 21 |
| Fitting the EB-Therm 500 ..... | 22 |
| Getting started .....          | 25 |
| The touch surfaces .....       | 26 |
| The menus .....                | 27 |
| Operating information .....    | 31 |
| Troubleshooting .....          | 32 |
| Technical facts .....          | 33 |



## **Important!**

The underfloor heating system is a main voltage installation and must therefore be installed by an authorised electrician in accordance with the current national regulations.

## This is EB-Therm 500

EB-Therm 500 is a thermostat that is equipped with a 1.8" TFT colour display and capacitive touch screen for easy and clear navigation.

The EB-Therm 500 has several energy saving programmes with individually adjustable times and temperatures. The adaptive function means that the thermostat collects data from the time it is started up and uses this to calculate when to turn on. A PI controller keeps temperature fluctuations to a minimum, which gives an even heat.

The EB-Therm includes a ventilation function that turns the heat off for 15 minutes if it detects that the temperature drops by more than three degrees in less than one minute.

EB-Therm 500 is wifi-ready. By purchasing the EB-Connect WiFi accessory, you can easily control the heat with our Ebeco Connect app or the open API. The WiFi module is available at your nearest retailer. The app can be downloaded from Google Play and App Store.



# Included in the package

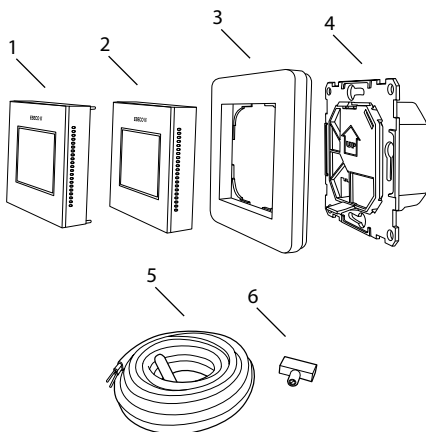

- 1 Front for ELKO Plus/RS
  - 2 Front for Schneider Exxact
  - 3 Frame
  - 4 Thermostat
  - 5 Floor sensor
  - 6 Connection clamp
- Manual

## Fitting the EB-Therm 500

EB-Therm 500 should not be placed so it is exposed to direct sunlight and draughts because these can affect the thermostat functions. Take into account the thermostat IP class when fitting.

The floor sensor is fitted in a spiral tube placed at the height of the floor surface. The end of the hose must be sealed in order to simplify replacement of the floor sensor.

Fit the EB-Therm in a 65 mm junction box. Ensure the box is flush with the wall or alternatively the tiles.

1. Lift the front panel and frame by pushing a screwdriver into the groove on the underside, see picture. Lift the front panel upwards until you hear a "click".

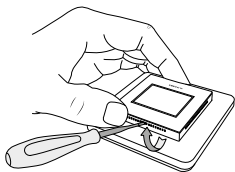

2. Connect according to the instructions on the back of the thermostat. The protective conductor for incoming supply and heating cable is connected using a connection clamp in the box.



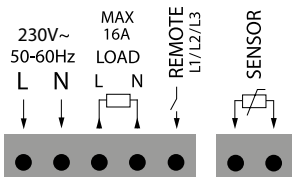

3. Fit the thermostat in the box, with the arrow pointing upwards. Insert the thermostat in the junction box and fasten with existing screws.

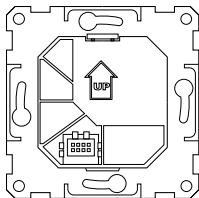

4. Replace the front panel by first hooking it into the lower part, see picture. Then push in the upper part of the front with your thumb until you hear a "click".

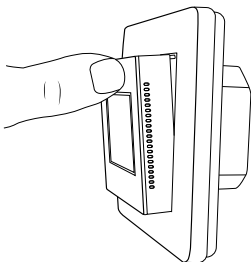

## Changing the front cover

1. Lift the front panel and frame by pushing a screwdriver into the groove on the underside, see picture. Lift the front panel upwards until you hear a "click".

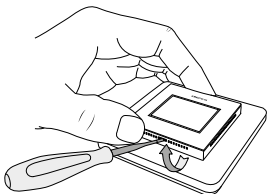

2. Use a screwdriver to gently loosen the front panel.

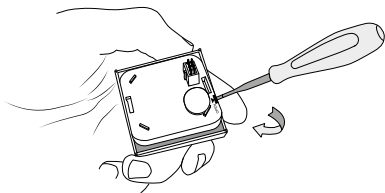

3. Fit a new front and push until you hear a "click".

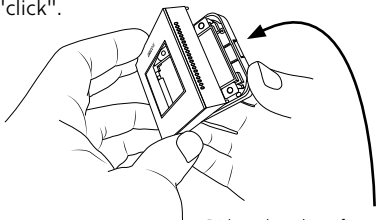

Did you buy the wifi module?  
This is where you insert the  
card into the thermostat.

# Getting started

The EB-Therm 500 has a built-in start-up guide that takes you through each step in a simple way. When energizing the thermostat for the first time, the system will guide you through the most common and important settings that are required.

You should wait four weeks after applying filler before the floor heating is turned on. This gives the filler time to dry properly. The thermostat will automatically count down and turn on the floor heating when four weeks have passed.

If you have any questions regarding the usage of EB-Therm 500, please contact us at Ebeco at any time. Call +031-707 75 50 or send an e-mail to [support@ebeco.se](mailto:support@ebeco.se).

# The touch surfaces

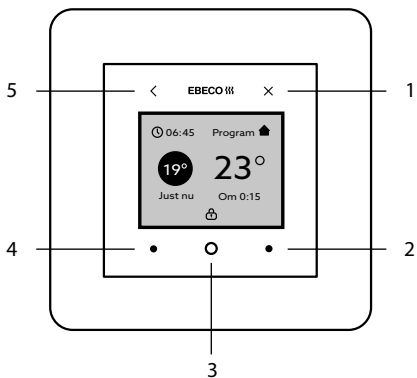

The EB-Therm 500 has a number of touch surfaces on the front of the thermostat. These surfaces are illuminated and are outside the screen itself.

1. On/off/to home screen
2. Scroll up/to the right
3. Menu/confirm
4. Scroll down/to the left
5. Go back one step

# The menus

The thermostat's menus and features are listed below, along with explanations.

## Main menu: Program

|   |   |  |
|---|---|--|
| <b>Not selected</b>   | If no program is selected, the thermostat provides constant heat. | <i>Preset to 22 °C.<br/>Adjustable 5–35 °C.</i>  |
| <b>Week</b>   | Preset times and temperatures. Individually adjustable.           | <b>Mon–Fri</b><br><i>Wake up 06:00, 22 °C<br/>Leave 08:00, 17 °C<br/>Return 15:00, 22 °C<br/>Sleep 23:00, 17 °C.</i><br><b>Sat–Sun</b><br><i>Wake up 07:00, 22 °C<br/>Sleep 23:00, 17 °C</i> |
| <b>Office</b>   | Preset times and temperatures. Individually adjustable.           | <b>Mon–Fri</b><br><i>08:00, 22 °C<br/>17:00, 17 °C</i>   |
| <b>Timer</b>  | Active  | <i>Preset to 22 °C.<br/>Adjustable 5–35 °C.</i>  |
|   | Standby<br>(can be deactivated)                                   | <i>Preset to 17 °C<br/>Adjustable (Off)<br/>5–35 °C</i>  |
|   | Operating time  | <i>Preset to 4 h<br/>Adjustable 0–99 h</i>   |
| <b>Remote control</b><br>(requires remote control on, see menu for installers on page 29) | Active  | <i>Preset to 22 °C.<br/>Adjustable 20–35 °C.</i>   |
|   | Standby<br>(can be deactivated)                                   | <i>Preset to 17 °C.<br/>Adjustable (Off)<br/>5–35 °C.</i>  |
|   | After-heating   | <i>Preset to 0 h<br/>Adjustable 0–12 h</i>   |
| <b>Resetting</b>  | Software reset  |  |

## Main menu: Energy consumption

|                                 |                           |  |
|---------------------------------|---------------------------|--|
| <b>Week<br/>Time &amp; kWh</b>  |                           | <i>Shows the week, kWh and number of hours.</i>        |
| <b>Month<br/>Time &amp; kWh</b> |                           | <i>Shows the month, kWh and number of hours.</i>       |
| <b>Year<br/>Time &amp; kWh</b>  |                           | <i>Shows the year, kWh and number of hours.</i>        |
| <b>Operation<br/>(14 days)</b>  | Displayed as a bar graph. | <i>The bars indicate the operating period per day.</i> |

## Main menu: Settings

|                        |   |  |
|------------------------|---|--|
| <b>WiFi</b>            | Select network.                           | <i>Displays the selected network and connection status.</i>                |
| <b>Time &amp; date</b> | Set the time and date                     | <i>WiFi: set the time zone.</i>  |
| <b>Language</b>        | Set the desired language.                 | <i>Swedish<br/>English<br/>Norwegian<br/>Finnish<br/>German</i>            |
| <b>Screen saver</b>    | Screen saver with three different styles. | <i>Preset Time &amp; temp.<br/>Adjustable Time &amp; date<br/>No (off)</i> |
| <b>Keypad lock</b>     | On/Off                                    | <i>Preset to Off</i>   |
| <b>Summer time</b>     | On/Off                                    | <i>Preset to On<br/>Adjusts clock automatically for summer time.</i>       |

## Main menu: Installer

|                    |   |
|--------------------|---|
| <b>System info</b> | Displays the settings and calibrations. |
|--------------------|---|

## Main menu: Installer (continued)

|                     |                                   |  |
|---------------------|-----------------------------------|--|
| <b>Applications</b> | Hotel                             | <p><b>Active</b><br/>Preset to 25 °C<br/>Adjustable 20–27 °C</p> <p><b>Standby</b><br/>Preset to 15 °C<br/>Adjustable (Off) 5–20 °C</p> <p><b>After-heating</b><br/>Preset to 2 h<br/>Adjustable 0–4 h</p> <p><b>Interval</b><br/>Min. Preset to 22 °C<br/>Adjustable 20–23 °C<br/>Max. Preset to 27 °C<br/>Adjustable 25–30 °C</p> <p><b>Automatic lock function</b><br/>Activated remote control access locks the thermostat.</p> <p>Screen saver Temp. &amp; time</p> |
|                     | Remote control                    | <p>On/Off<br/>If the remote control is turned on Remote control is displayed below the menu "Programme".<br/>Requires a 230 V signal on remote access (see page 23).</p>   |
|                     | Comfort heating (low output heat) | <p>On/Off<br/>Preset to 25/20 °C<br/>Adjustable 5–27 °C<br/>See program "Residence" for periods and other temperatures.</p>  |
|                     | Power control                     | <p>Displayed as a %</p> <p>Pause/running time<br/>20 min (in cycles).</p> <p>The current temperature is shown in the display.</p>  |
|                     | Ground heating                    | <p>On/Off<br/>Preset to 8 °C/Off<br/>See program "Timer". The current outdoor temperature is shown in the display.</p>   |

## Main menu: Installer (continued)

|                |                  |  |  |
|----------------|------------------|--|--|
| <b>Sensors</b> | Sensor selection | Floor sensor   | Tile/stone   |
|                |                  | Room sensor  | Tile/stone   |
|                |                  | Room sensor + limited floor<br>Max. (overheating)<br>Preset to 30 °C<br>Adjustable 27–35 °C<br>Min. (comfort)<br>Preset to 5 °C<br>Adjustable (Off)<br>5–25 °C | Wood/laminate/<br>vinyl  |
|                |                  | Floor sensor + limit. room<br>Max (room restriction)<br>Preset to 25 °C<br>Adjustable 20–27 °C   | Tile/stone<br>wood/laminate/<br>vinyl                                  |
|                | Sensor type      | NTC 2 kΩ<br>NTC 10 kΩ<br>NTC 12 kΩ<br>NTC 15 kΩ<br>NTC 22 kΩ<br>NTC 33 kΩ<br>NTC 47 kΩ<br>NTC 100 kΩ   | As a guide, the current temperature for each sensor type is displayed. |
|                | Calibration      | Floor sensor<br>Room sensor  | If required the respective sensors can be calibrated.                  |

### Important!

In rooms exposed to solar radiation (large windows), we recommend the function “room and floor thermostat”.

In rooms with wooden floors the function “room and floor thermostat” must always be used.



## Main menu: Installer (continued)

|                         |                                 |   |
|-------------------------|---------------------------------|---|
| <b>Installed effect</b> | Preset to 500 W.<br>Adjustable. | <i>Required to display energy consumption.</i>  |
| <b>Features</b>         | Adaptive function               | <i>On/Off (preset On)<br/>Read more on page 20.</i>   |
|                         | Ventilation function            | <i>On/Off (preset On)<br/>Read more on page 20.</i>   |
|                         | Delayed start                   | <i>Should heating be started in 4 weeks time?<br/>OK/No</i>   |
|                         | Operating time limitation       | <i>The underfloor heating is turned off for x minutes per hour.<br/>Preset to Off<br/>Adjustable 1-15 min</i> |
| <b>Reset</b>            | Reset all                       |   |
|                         | Save data                       | <i>Saving energy consumption.<br/>Other settings will be reset.</i>   |

## Operating information

The thermostat display shows the operating information under the setpoint.

### Operating information

|   |   |  |
|---|---|--|
| <b>Right now</b>  | Display of the current temp. and sensors. |  |
| <b>After X: XX</b><br>(time in hours until setpoint is reached) | Set                                       | <i>Set point reached.</i>  |
|   | Limited                                   | <i>Maximum or minimum limitation is activated. The function is activated under Sensor selection. Read more on page 30.</i>                                     |
|   | Ventilation                               | <i>The ventilation function turns the heat off for 15 minutes if it detects that the temperature drops by more than three degrees in less than one minute.</i> |

# Troubleshooting

When a fault occurs, the EB-Therm 500 turns the heating off. The display then shows an error code.

- E1 Short circuit room sensor.
- E2 Interruption room sensor.
- E3 Short circuit floor sensor.
- E4 Interruption floor sensor.
- E5 Internal sensor fault.
- E6 Internal over temperature

Please note that the floor heating system is a high voltage system and any faults must therefore be rectified by an authorised electrician.

## Test values for floor sensors

For control measurement of the floor sensor, the following values for Ebeco standard sensor NTC 10 k $\Omega$  apply.

| Temperature | Resistance      |
|-------------|-----------------|
| 10 °C       | 18.0 k $\Omega$ |
| 15 °C       | 14.7 k $\Omega$ |
| 20 °C       | 12.1 k $\Omega$ |
| 25 °C       | 10.0 k $\Omega$ |
| 30 °C       | 8.3 k $\Omega$  |

# Technical facts

|                    |   |
|--------------------|---|
| Connection voltage | 230 VAC $\pm$ 10%                             |
|                    | 50–60 Hz                                      |
| Air temp. range    | +5 °C to +35 °C                               |
| Floor temp. range  | +5 °C to +35 °C                               |
| Temp. limiter      | +5 °C to +35 °C                               |
| Breaking capacity  | 3680 W/16 A/230 VAC                           |
| Connection cable   | max 2.5 mm <sup>2</sup>                       |
| Load               | Cos $\phi$ = 1                                |
| Conn. difference   | $\pm$ 0.3 °C                                  |
| Power reserve      | 36 h  |
| Sensor cable       | 3 m, NTC 10 k $\Omega$                        |
| Maximum length     |   |
| sensor cable       | 50 m, 2 x 1.5 mm <sup>2</sup>                 |
| Display dim.       | 36 x 29 mm                                    |
| Thermostat dim.    | 87 x 87 x 39 mm                               |
| For frame system   | Schneider Exxact,<br>ELKO Plus/RS             |
| Colour             | White   |
| Enclosure class    | IP21  |
| Approval           | CE, S   |
| Protection class   | Class II, reinforced<br>insulation (EN 60730) |

Takk for at du valgte Ebeco. Lykke til med bruken av din EB-Therm 500 og gulvvarmeanlegget. Vi håper du vil ha glede av den i lang fremover.

For at garantien skal gjelde må produktene installeres og håndteres i henhold til denne veiledningen. Det er derfor viktig at du leser håndboken. Det gjelder både den som skal installere EB-Therm 500 og den som skal bruke den. Du finner også informasjon om feilsøking samt tekniske data.

## Garanti

Ebeco AB gir 5-års produktgaranti for materialfeil på EB-Therm 500. For mer detaljerte garantivilkår, se [ebecoheating.no](http://ebecoheating.no).



# Innhold

|                             |    |
|-----------------------------|----|
| Dette er EB-Therm 500 ..... | 36 |
| Innholdet i pakken .....    | 37 |
| Montere EB-Therm 500 .....  | 38 |
| Komme i gang .....          | 41 |
| Termostatsens forside ..... | 42 |
| Termostatsens menyer .....  | 43 |
| Driftsinformasjon .....     | 47 |
| Feilsøking .....            | 48 |
| Tekniske fakta .....        | 49 |



## Viktig!

Gulvvarmesystemet er et sterkstrømsanlegg og skal derfor installeres i henhold til gjeldende NEK 500-forskrifter og under tilsyn av godkjent elektroentreprenør.

## Dette er EB-Therm 500

EB-Therm 500 er en gulvvarmestmostat som er utstyrt med en 1,8" TFT fargeskjerm og kapasitive berøringsflater for enkel og tydelig navigering.

EB-Therm har flere energispareprogrammer med individuelt justerbare tider og temperaturer. Den adaptive funksjonen innebærer at termostaten samler inn data fra starten, som den bruker til beregne når den skal slå seg inn. En PI-regulator holder temperatursvingningene på et minimalt nivå, noe som gir jevn varme.

EB-Therm har også en ventilasjonsfunksjon som slår av varmen i 15 minutter hvis den registrerer at temperaturen synker mer enn tre grader på et minutt.

EB-Therm 500 er forberedt for wifi. Ved å kjøpe tilbehøret EB-Connect WiFi kan du enkelt styre varmen via vår app Ebeco Connect eller via den åpne API-en. Wifi-modulen finner du hos din nærmeste forhandler. Appen lastes ned fra Google Play og App Store.



# Innholdet i pakken

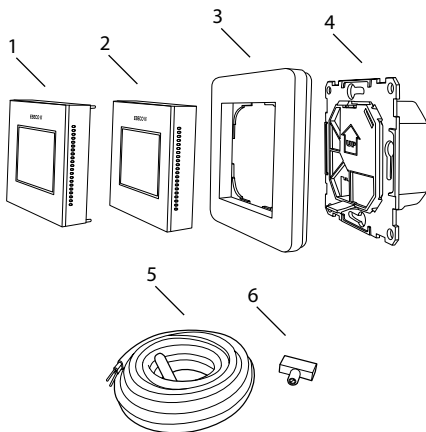

- 1 Front til ELKO Plus/RS
  - 2 Front til Schneider Exxact
  - 3 Ramme
  - 4 Termostat
  - 5 Gulvføler
  - 6 Koblingsklemme
- Bruksanvisning

# Montere EB-Therm 500

EB-Therm 500 bør ikke plasseres slik at den utsettes for direkte sollys og trekk da det kan påvirke funksjonene til termostaten. Ta hensyn til termostatens IP-klasse når den monteres.

Gulvføleren monteres i et spiralrør lagt i høyde med gulvet. Rørenden skal tettes for å forenkle bytte av gulvføler.

Monter EB-Therm i apparatboks 65 mm. Kontroller at boksen er på nivå med vegg eller flis.

1. Løft av fronten og rammen ved å føre en skrutrekker inn i sporet på undersiden. Se bilde. Løft fronten opp til du hører et "klikk".

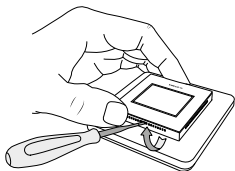

2. Koble til iht. anvisningen på på baksiden av termostaten. Beskyttelsesleder for innkommende tilførsel og for varmeka-bel kobles til med en koblingsklemme i boksen.



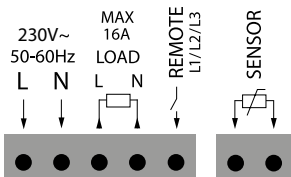

3. Monter termostaten i boksen, med pilen opp. Før termostaten inn i apparatboksen, og skru fast med eksisterende skruer.

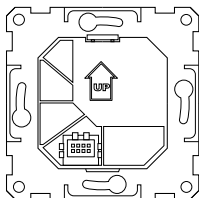

4. Sett på fronten igjen ved først å hekte den i den nedre delen. Se bilde. Trykk deretter tommelen øverst på fronten til du hører et "klikk".

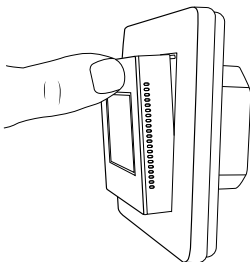

## Bytte frontdeksel

1. Løft av fronten og rammen ved å føre en skrutrekker inn i sporet på undersiden. Se bilde. Løft fronten opp til du hører et "klikk".

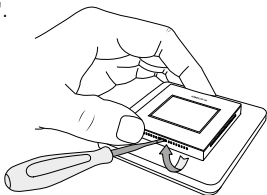

2. Bruk en skrutrekker til å løsne fronten forsiktig.

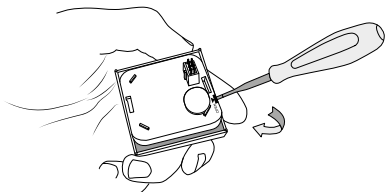

3. Sett på den nye fronten, og trykk inn til du hører et "klikk".

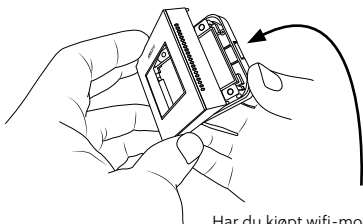

Har du kjøpt wifi-modulen?  
Her setter du inn kortet i  
termostaten.

# Komme i gang

EB-Therm 500 har en innebygd oppstartsveiledning som viser deg hvert trinn på en enkel måte. Når du slår på termostaten for første gang, vil systemet veilede deg gjennom de vanligste og viktigste innstillingene.

Ved sparkling bør du vente fire uker før du slår på gulvvarmen. Dette for at sparkelmassen skal rekke å tørke skikkelig. Termostaten teller automatisk ned og slår på gulvvarmen når det har gått fire uker.

Hvis du har spørsmål om bruken av EB-Therm 500, kan du selvsagt kontakte Ebeco. Ring 031-707 75 50, eller send en e-post til [support@ebeco.se](mailto:support@ebeco.se).

# Termostatens forside

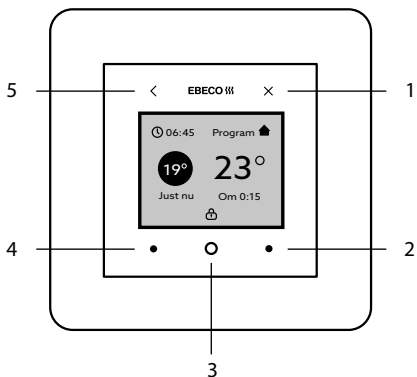

EB-Therm 500 har en rekke berøringsflater på forsiden av termostaten. Disse flatene er opplyst og sitter utenfor selve skjermen.

1. På/av/til startskjerm
2. Bla opp/til høyre
3. Meny/bekreft
4. Bla ned/til venstre
5. Gå en tilbake

# Termostatens menyer

Termostatens menyer og funksjoner er beskrevet og forklart nedenfor.

## Hovedmeny: Program

|  |   |  |
|--|---|--|
| <b>Ikke valgt</b>  | Hvis det ikke velges noe program, gir termostaten konstant varme. | <i>Forhåndsinnstilt 22 °C.<br/>Justerbar 5–35 °C.</i>  |
| <b>Uke</b>   | Forhåndsinnstilte tider og temperaturer. Individuelt justerbare.  | <b>Man–Fre</b><br><i>Våkne 06:00, 22 °C<br/>Gå 08:00, 17 °C<br/>Tilbake 15:00, 22 °C<br/>Sove 23:00, 17 °C.</i><br><b>Lør–Søn</b><br><i>Våkne 07:00, 22 °C<br/>Sove 23:00, 17 °C</i> |
| <b>Kontor</b>  | Forhåndsinnstilte tider og temperaturer. Individuelt justerbare.  | <b>Man–Fre</b><br><i>08:00, 22 °C<br/>17:00, 17 °C</i>   |
| <b>Timer</b>   | Aktiv   | <i>Forhåndsinnstilt 22 °C<br/>Justerbar 5–35 °C</i>  |
|  | Standby (kan deaktiveres)   | <i>Forhåndsinnstilt 17 °C<br/>Justerbar (Av) 5–35 °C</i>   |
|  | Driftstid   | <i>Forhåndsinnstilt 4 h<br/>Justerbar 0–99 h</i>   |
| <b>Fjernstyring (krever Fjernstyring På, se meny Installatør på side 45)</b> | Aktiv   | <i>Forhåndsinnstilt 22 °C<br/>Justerbar 20–35 °C</i>   |
|  | Standby (kan deaktiveres)   | <i>Forhåndsinnstilt 17 °C<br/>Justerbar (Av) 5–35 °C</i>   |
|  | Ettervarme  | <i>Forhåndsinnstilt 0 h<br/>Justerbar 0–12 h</i>   |
| <b>Tilbakestilling</b>   | Tilbakestilling av program  |  |

## Hovedmeny: Energiforbruk

|                            |                              |  |
|----------------------------|------------------------------|--|
| <b>Uke</b><br>Tid og kWh   |                              | <i>Viser uke, kWh og antall timer.</i>   |
| <b>Måned</b><br>Tid og kWh |                              | <i>Viser måned, kWh og antall timer.</i> |
| <b>År</b><br>Tid og kWh    |                              | <i>Viser år, kWh og antall timer.</i>    |
| <b>Drift</b><br>(14 dager) | Vises med søyle-<br>diagram. | <i>Søylene viser driftstid per døgn.</i> |

## Hovedmeny: Innstillinger

|                     |                                       |   |
|---------------------|---------------------------------------|---|
| <b>WiFi</b>         | Velg nettverk.                        | <i>Viser valgt nettverk og tilkoblingsstatus.</i>                                   |
| <b>Tid og dato</b>  | Still inn tid og dato.                | <i>For wifi: angi tidssone.</i>   |
| <b>Språk</b>        | Angi ønsket språk.                    | <i>Svenska<br/>Engelsk<br/>Norsk<br/>Finsk<br/>Tysk</i>                             |
| <b>Skjermsparer</b> | Skjermsparer med tre ulike utseender. | <i>Forhåndsinnstilt Tid og temp.<br/>Justerbar Tid og dato<br/>Ingen (av)</i>       |
| <b>Knappelås</b>    | På/Av                                 | <i>Forhåndsinnstilt Av</i>  |
| <b>Sommertid</b>    | På/Av                                 | <i>Forhåndsinnstilt På<br/>Justerer klokken automatisk ved bytte til sommertid.</i> |

## Hovedmeny: Installatør

|                   |                                       |
|-------------------|---------------------------------------|
| <b>Systeminfo</b> | Viser innstillinger og kalibreringer. |
|-------------------|---------------------------------------|

## Hovedmeny: Installatør (forts.)

|               |   |   |
|---------------|---|---|
| Applikasjoner | Hotell                                  | <p><b>Aktiv</b><br/>Forhåndsinnstilt 25 °C<br/>Justerbar 20–27 °C</p> <p><b>Standby</b><br/>Forhåndsinnstilt 15 °C<br/>Justerbar 5–20 °C</p> <p><b>Ettervarme</b><br/>Forhåndsinnstilt 2 h<br/>Justerbar 0–4 h</p> <p><b>Intervall</b><br/>Min Forhåndsinnstilt 22 °C<br/>Justerbar 20–23 °C<br/>Maks Forhåndsinnstilt 27 °C<br/>Justerbar 25–30 °C</p> <p><b>Aut. låsefunksjon</b><br/>Aktivert fjernstyringsinn-<br/>gang låser termostaten.</p> <p>Skjermsparer Temp. og tid</p> |
|               | Fjernstyring                            | <p>På/Av<br/>Hvis fjernstyring slås på, blir<br/>Fjernstyring synlig under<br/>menyen "Program".<br/>Krever 230 V-signal på re-<br/>mote-inngang (se side 39).</p>  |
|               | Komfort-<br>varme (lav-<br>effektvarme) | <p>På/Av<br/>Forhåndsinnstilt 25/20 °C<br/>Justerbar 5–27 °C<br/>Se program "Bolig" for tider<br/>og øvrige temperaturer.</p>   |
|               | Effektstyring                           | <p>Vises i %</p> <p>Paus/driftstid<br/>20 min (i sykluser).</p> <p>Aktuell temperatur vises<br/>i displayet.</p>  |
|               | Bakkevarme                              | <p>På/Av<br/>Forhåndsinnstilt 8 °C / Av<br/>Se "Timer" under Program.<br/>Gjeldende utetemperatur<br/>vises i displayet.</p>  |

## Hovedmeny: Installatør (forts.)

|                  |                                     |  |  |
|------------------|-------------------------------------|--|--|
| Føler            | Føler-<br>valg                      | <i>Gulvføler</i>   | Fliser/stein   |
|                  |                                     | <i>Romføler</i>  | Fliser/stein   |
|                  |                                     | <i>Romføler + begr. gulv<br/>Maks (overoppheting)<br/>Forhåndsinnstilt 30 °C<br/>Justerbar 27–35 °C<br/>Min (komfort)<br/>Forhåndsinnstilt 5 °C<br/>Justerbar (Av) 5–25 °C</i> | Tre/laminat/<br>plast/vinyl  |
|                  |                                     | <i>Gulvføler + begr. rom<br/>Maks (begrensning<br/>rom)<br/>Forhåndsinnstilt 25 °C<br/>Justerbar 20–27 °C</i>  | Fliser/stein<br>tre/laminat/<br>plast/vinyl  |
|                  | Føler-<br>type                      | <i>NTC 2 kΩ</i><br><i>NTC 10 kΩ</i><br><i>NTC 12 kΩ</i><br><i>NTC 15 kΩ</i><br><i>NTC 22 kΩ</i><br><i>NTC 33 kΩ</i><br><i>NTC 47 kΩ</i><br><i>NTC 100 kΩ</i>                   | Som en<br>indikasjon vises<br>den aktuelle<br>temperaturen<br>for de ulike<br>følertypene. |
| Kalibre-<br>ring | <i>Gulvføler</i><br><i>Romføler</i> | Ved behov<br>kan de ulike<br>følerne kali-<br>breres.  |  |

### Viktig!

I rom som utsettes for sollys (store vinduer) anbefaler vi funksjonen Rom- og gulvtermostat.

I rom med tregulv skal alltid funksjonen Rom- og gulvtermostat brukes.



## Hovedmeny: Installatør (forts.)

|                          |                                       |   |
|--------------------------|---------------------------------------|---|
| <b>Installert effekt</b> | Forhåndsinnstilt 500 W.<br>Justerbar. | <i>Kreves for å kunne vise energiforbruket.</i>   |
| <b>Funksjoner</b>        | Adaptiv funksjon                      | <i>På/Av (forhåndsinnstilt På)<br/>Les mer på side 36.</i>  |
|                          | Ventilasjonsfunksjon                  | <i>På/Av (forhåndsinnstilt På)<br/>Les mer på side 36.</i>  |
|                          | Utsatt oppstart                       | <i>Skal varmen slås på om 4 uker?<br/>Ok/Nei</i>  |
|                          | Driftstidsbegrensning                 | <i>Gulvvarmen er avslått x minutter per time.<br/>Forhåndsinnstilt Av<br/>Justerbar 1–15 minutter</i> |
| <b>Tilbakestill</b>      | Tilbakestill alt                      |   |
|                          | Lagre data                            | <i>Energiforbruket lagres. Andre innstillinger tilbakestilles.</i>                                    |

## Driftsinformasjon

Termostatens display viser driftsinformasjon under børverdien.

### Driftsinformasjon

|  |                                    |  |
|--|------------------------------------|--|
| <b>Akkurat nå</b>                                    | Visning av aktuell temp. og føler. |  |
| <b>Om X:XX</b><br>(tid i timer til oppnådd børverdi) | Innstilt                           | <i>Børverdi oppnådd.</i>   |
|  | Begrenset                          | <i>Maksbegrensning eller minbegrensning er aktiv.<br/>Funksjonen aktiveres under Følervalg. Les mer på side 46.</i>                          |
|  | Ventilasjon                        | <i>Ventilasjonsfunksjonen slår av varmen i 15 minutter hvis den registrerer at temperaturen synker med mer enn tre grader på ett minutt.</i> |

# Feilsøking

Hvis det oppstår en feil, slår EB-Therm 500 av varmen. Displayet viser da en feilkode.

- E1 Kortslutning romføler
- E2 Avbrudd romføler
- E3 Kortslutning gulvføler
- E4 Avbrudd gulvføler
- E5 Feil på internføler
- E6 Intern overtemperatur

Vær klar over at gulvvarmesystemet er et sterkstrømanlegg, og derfor må eventuelle feil rettes opp av autorisert elektriker.

## Testverdier for gulvfølere

Ved kontrollmåling av gulvføleren gjelder følgende verdier for Ebecos standardføler NTC 10 k $\Omega$ .

| Temperatur | Motstand        |
|------------|-----------------|
| 10 °C      | 18,0 k $\Omega$ |
| 15 °C      | 14,7 k $\Omega$ |
| 20 °C      | 12,1 k $\Omega$ |
| 25 °C      | 10,0 k $\Omega$ |
| 30 °C      | 8,3 k $\Omega$  |

# Tekniske fakta

|                       |   |
|-----------------------|---|
| Tilkobl.spenning      | 230 VAC $\pm$ 10 %<br>50–60 Hz                |
| Lufttemp.område       | +5 °C til +35 °C                              |
| Gulvtemp.område       | +5 °C till +35 °C                             |
| Temp.begrenser        | +5 °C till +35 °C                             |
| Bryteevne             | 3680 W/16 A/230 VAC                           |
| Tilkoblingskabel      | maks 2,5 mm <sup>2</sup>                      |
| Belastning            | Cos $\varphi$ = 1                             |
| Koblingsdifferanse    | $\pm$ 0,3 °C                                  |
| Driftsreserve         | 36 h  |
| Følerkabel            | 3 m, NTC 10 k $\Omega$                        |
| Maks forl. følerkabel | 50 m, 2 x 1,5 mm <sup>2</sup>                 |
| Mål display           | 36 x 29 mm                                    |
| Mål inkl. ramme       | 87 x 87 x 39 mm                               |
| For rammesystem       | Schneider Exxact,<br>ELKO Plus/RS             |
| Farge                 | Hvit  |
| Kapslingsklasse       | IP21  |
| Godkjenning           | CE, S   |
| Beskyttelseklasse     | Klasse II, forsterket<br>isolation (EN 60730) |

Kiitos, että valitsit Ebecon. Onnea EB-Therm 500:n ja lattialämmitysjärjestelmän käyttöön. Toivomme, että nautit siitä vielä pitkään.

Jotta takuu olisi voimassa, tuote on asennettava ja sitä on käsiteltävä tämän käyttöohjeen mukaan. Siksi on tärkeää, että luet käyttöoppaan. Ohjeet koskevat sekä EB-Therm 500:n asentajaa että sen käyttäjää. Käyttöopas sisältää myös ohjeita vianetsintään sekä teknisiä tietoja.

## Takuu

Ebeco AB antaa 5 vuoden tuotetakuun EB-Therm 500:n materiaalivioille. Katso tarkemmat takuuehdot osoitteesta [ebeco.fi](http://ebeco.fi).



# Sisältö

|                                   |    |
|-----------------------------------|----|
| Tämä on EB-Therm 500 .....        | 52 |
| Pakkauksen sisältö .....          | 53 |
| EB-Therm 500:n asennus .....      | 54 |
| Käytön aloittaminen .....         | 57 |
| Termostaatin kosketuspinnat ..... | 58 |
| Termostaatin valikot .....        | 59 |
| Käyttötiedot .....                | 63 |
| Vianetsintä .....                 | 64 |
| Tekniset tiedot .....             | 65 |



## **Tärkeää!**

Lattialämmitysjärjestelmä on vahvavirtalaitteisto. Sen asentajan on oltava pätevä sähköasentaja, ja asennus on tehtävä voimassa olevien määräysten mukaisesti.

# Tämä on EB-Therm 500

EB-Therm 500 on lattialämmitystermostaatti, joka on varustettu 1,8 tuuman TFT-väri näyttöllä ja kapasitiivisilla kosketuspinnoina helppoa ja selkeää navigointia varten.

EB-Therm 500:ssa on useita energiansäästö-ohjelmia, joiden aika- ja lämpötila-asetuksia voidaan säätää yksilöllisesti. Mukautuva toiminto tarkoittaa sitä, että termostaatti kerää tietoa käynnistämisestään alkaen ja laskee tämän tiedon perusteella, milloin sen pitää kytkeytyä päälle. PI-säädin pitää lämpötilanvaihtelut mahdollisimman pieninä, mikä mahdollistaa tasaisen lämmön.

EB-Thermissä on myös tuuletustoiminto, joka sammuttaa lämmön 15 minuutiksi havaitessaan, että lämpötila laskee yli kolme astetta minuutin aikana.

EB-Therm 500 -mallissa on wifi-valmius. Ostamalla EB-Connect WiFi -lisävarusteen voit ohjata lämmitystä helposti Ebeco Connect -sovelluksen tai avoimen API:n avulla. Saat WiFi-moduulin lähimmältä jälleenmyyjältä. Sovellus ladataan Google Playsta tai App Storesta.



# Pakkauksen sisältö

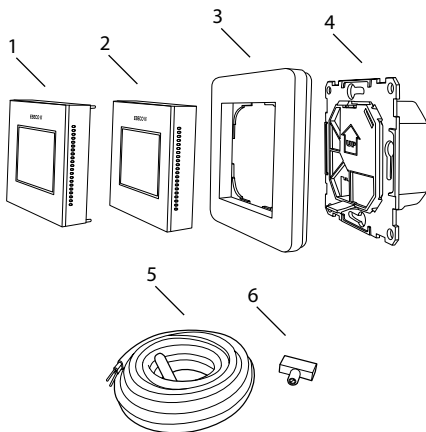

- 1 Etulevy ELKO Plus / RS -järjestelmiin
  - 2 Etulevy Schneider Exxactiin
  - 3 Kehys
  - 4 Termostaatti
  - 5 Lattia-anturi
  - 6 KytKentäpuristin
- Käyttöohje

# EB-Thermin 500:n asennus

EB-Thermiä ei saa sijoittaa paikkaan, jossa se altistuu suoralle auringonvalolle ja vedolle, koska ne voivat vaikuttaa termostaatin toimintoihin. Ota termostaatin IP-luokka huomioon asennuksen yhteydessä.

Lattia-anturi asennetaan lattian tasoon upotettuun suojaputkeen. Putken pää tiivistetään, mikä helpottaa lattia-anturin vaihtamista.

EB-Therm asennetaan 65 mm:n koje-rasiaan. Varmista, että rasia on seinän tai kaakelilaatan tasolla.

1. Nosta etulevy ja kehys pois painamalla meisseli alapuolella olevaan uraan, katso kuva. Nosta etulevyä ylöspäin, kunnes kuulet naksahduksen.

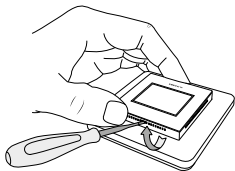

2. Liitä termostaatin takana olevan ohjeen mukaan. Tulevan syöttöjännitteen ja lämpökaapelin suojajohtimet liitetään rasiaan kytkentäpuristimella.



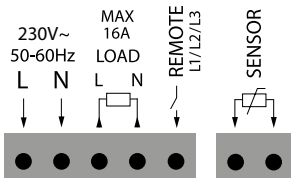

3. Asenna termostaatti rasiaan niin, että nuoli osoittaa ylöspäin. Työnnä termostaatti kojerasiaan ja ruuvaa se paikalleen toimitetuilla ruuveilla.

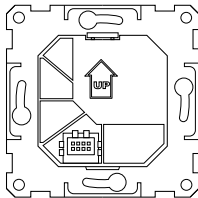

4. Asenna etulevy takaisin asettamalla ensin alaosa sisään, katso kuva. Paina etupaneelin yläosaa peukalolla, kunnes kuulet naksahduksen.

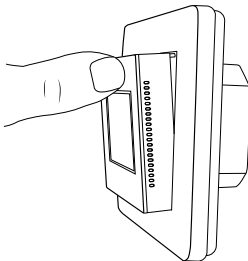

## Etukannen vaihtaminen

1. Nosta etulevy ja kehys pois painamalla meisseli alapuolella olevaan uraan, katso kuva. Nosta etulevyä, kunnes kuulet naksahduksen.

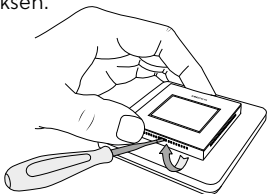

2. Irrota etulevy takakappaleesta varovasti meisselin avulla.

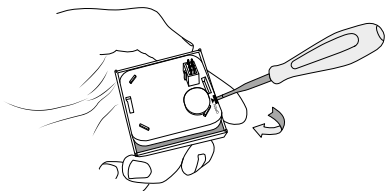

3. Aseta uusi etulevy paikalleen ja paina, kunnes kuulet naksahduksen.

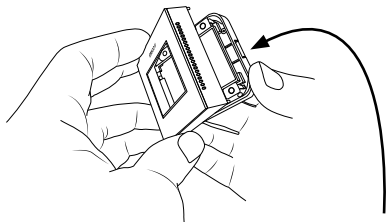

Ostitko wifi moduulin? Kortti asetetaan termostaatissa tähän.

# Käytön aloittaminen

EB-Therm 500:ssä on sisäänrakennettu aloitusopas, jossa käydään kukin vaihe läpi yksinkertaisella tavalla. Kun asetat termostaatin jännitteen ensimmäistä kertaa, järjestelmä opastaa yleisissä ja tärkeissä asetuksissa, jotka on määritettävä.

Tasoituksen yhteydessä on odotettava neljä viikkoa ennen lattialämmityksen käynnistämistä. Näin tasoite ehtii kuivua kunnolla. Termostaatti laskee ajan automaattisesti ja käynnistää lattialämmityksen, kun neljä viikkoa on kulunut.

Jos sinulla on kysyttävää EB-Therm 500:n käytöstä, ota milloin tahansa yhteyttä Ebecoon. Soita numeroon +46 31 707 75 50 tai lähetä sähköpostia osoitteeseen [support@ebeco.se](mailto:support@ebeco.se).

# Termostaatin kosketuspinnat

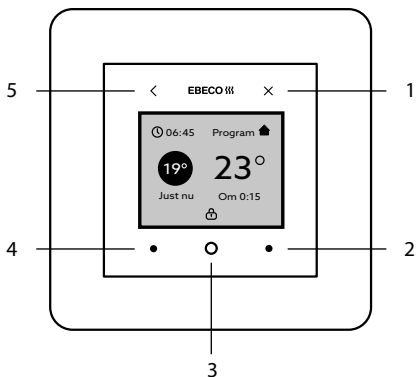

EB-Therm 500:n termostaatissa on etupuolella joukko kosketuspintoja. Nämä pinnat ovat valaistuja ja sijaitsevat itse näytön ulkopuolella.

1. Pälle/pois/aloitusnäyttöön
2. Selaa ylöspäin/oikealle
3. Valikko/vahvista
4. Selaa alaspäin/vasemmalle
5. Edellinen vaihe

# Termostaatin valikot

Termostaatin valikot ja toiminnot sekä niiden selitykset on lueteltu alla.

## Päävalikko: Ohjelma

|   |   |   |
|---|---|---|
| <b>Ei valittu</b>   | Jos ohjelmaa ei ole valittu, termostaatti tuottaa lämpöä tasaisesti.    | <i>Oletusarvona on 22 °C.<br/>Säädettävä 5–35 °C.</i>   |
| <b>Viikko</b>   | Esimääritetyt aika- ja lämpötila-asetukset. Yksilöllisesti säädettävät. | <b>Ma-pe</b><br><i>Herätys 06.00, 22 °C<br/>Lähtö 08.00, 17 °C<br/>Paluu 15.00, 22 °C<br/>Lepo 23.00, 17 °C.</i><br><b>La-su</b><br><i>Herätys 07.00, 22 °C<br/>Lepo 23.00, 17 °C</i> |
| <b>Toimisto</b>   | Esimääritetyt aika- ja lämpötila-asetukset. Yksilöllisesti säädettävät. | <b>Ma-pe</b><br><i>08.00, 22 °C<br/>17.00, 17 °C</i>  |
| <b>Ajastin</b>  | Aktiivinen  | <i>Esimääritetty 22 °C<br/>Säädettävä 5–35 °C</i>   |
|   | Valmiustila (kytkettävissä pois päältä)                                 | <i>Esimääritetty 17 °C<br/>Säädettävä (pois) 5–35 °C</i>  |
|   | Toiminta-aika   | <i>Esimääritetty 4 t<br/>Säädettävä 0–99 t</i>  |
| <b>Kauko-ohjaus</b><br>(edellyttää, että kauko-ohjaus on päällä, katso Asentaja-valikko sivulla 61) | Aktiivinen  | <i>Esimääritetty 22 °C<br/>Säädettävä 20–35 °C</i>  |
|   | Valmiustila (kytkettävissä pois päältä)                                 | <i>Esimääritetty 17 °C<br/>Säädettävä (pois) 5–35 °C</i>  |
|   | Jälkilämpö  | <i>Esimääritetty 0 t<br/>säädettävä 0–12 t</i>  |
| <b>Palautus</b>   | Ohjelman nollaus  |   |

## Päävalikko: Energiankulutus

|                                |                            |   |
|--------------------------------|----------------------------|---|
| <b>Viikko</b><br>Aika ja kWh   |                            | Näyttää viikon, kWh-määrän ja tuntimäärän.    |
| <b>Kuukausi</b><br>Aika ja kWh |                            | Näyttää kuukauden, kWh-määrän ja tuntimäärän. |
| <b>Vuosi</b><br>Aika ja kWh    |                            | Näyttää vuoden, kWh-määrän ja tuntimäärän.    |
| <b>Käyttö</b><br>(14 päivää)   | Esitetään pylväs-kaaviona. | Pylväät osoittavat päivittäisen käyttöajan.   |

## Päävalikko: Asetukset

|                              |                                 |  |
|------------------------------|---------------------------------|--|
| <b>WiFi</b>                  | Valitse verkko.                 | Näyttää valitun verkon ja yhteyden tilan.  |
| <b>Aika &amp; päivämäärä</b> | Aseta aika ja päivämäärä.       | Wifi: aseta aikavyöhyke.   |
| <b>Kieli</b>                 | Määritä haluamasi kieli.        | Ruotsi<br>Englanti<br>Norja<br>Suomi<br>Saksa  |
| <b>Näytönsäätäjä</b>         | Kolme erilaista näytönsäätäjää. | Esimääritetty aika ja lämpötila.<br>Säädettävä aika ja päivämäärä, ei mitään (pois päältä) |
| <b>Näppäinlukko</b>          | Päälle/pois                     | Esimääritetty pois   |
| <b>Kesäaika</b>              | Päälle/pois                     | Esimääritetty päälle<br>Asettaa ajan automaattisesti, kun kesäaika vaihtuu.                |

## Päävalikko: Asentaja

|                          |                                    |
|--------------------------|------------------------------------|
| <b>Järjestelmätiedot</b> | Näyttää asetukset ja kalibroinnit. |
|--------------------------|------------------------------------|

## Päävalikko: Asentaja (jatkuu)

|             |   |  |
|-------------|---|--|
| Sovellukset | Hotelli                                   | <p><b>Aktiivinen</b><br/>Esimääritetty 25 °C<br/>Säädettävä 20–27 °C</p> <p><b>Valmiustila</b><br/>Esimääritetty 15 °C<br/>Säädettävä (pois) 5–20 °C</p> <p><b>Jälkilämpö</b><br/>Esimääritetty 2 t<br/>Säädettävä 0–4 t</p> <p><b>Alue</b><br/>Min. Esimääritetty 22 °C<br/>Säädettävä 20–23 °C<br/>Maks. Esimääritetty 27 °C<br/>Säädettävä 25–30 °C</p> <p><b>Automaattinen lukitus-toiminto</b><br/>Aktivoitu kauko-ohjauksen sisäänmeno lukitsee termostaatin.</p> <p>Näytönsäästäjä, lämpötila ja aika</p> |
|             | Kauko-ohjaus                              | <p>Päälle/pois<br/>Kun kauko-ohjaus kytketään päälle, Ohjelma-valikossa näkyy vaihtoehto Kauko-ohjaus.<br/>Edellyttää 230 V:n signaalia kauko-ohjauksen sisäänmenossa (katso sivu 55).</p>   |
|             | Mukavuuslämmitys (pienitehoinen lämmitys) | <p>Päälle/pois<br/>Esimääritetty 25/20 °C<br/>Säädettävä 5–27 °C<br/>Katso ajat ja muut lämpötilat Asunto-ohjelmasta.</p>  |
|             | Tehonsäätö                                | <p>Näytetään prosentteina</p> <p>Tauko/käyttöaika<br/>20 min. (sykleinä).</p> <p>Nykyinen lämpö näkyy näytössä.</p>  |
|             | Maalämpö                                  | <p>Päälle/pois<br/>Esiasetus 8 °C/pois<br/>Katso ohjelma Ajastin.<br/>Senhetkinen ulkolämpötila näkyy näytössä.</p>  |

## Päävalikko: Asentaja (jatkuu)

|         |                 |   |  |
|---------|-----------------|---|--|
| Anturit | Anturin valinta | <i>Lattia-anturi</i>  | Laatta/kivi  |
|         |                 | <i>Huoneanturi</i>  | Laatta/kivi  |
|         |                 | <i>Huoneanturi + raj. lattia Maks. (ylikuumeneminen)</i><br><i>Esimääritetty 30 °C</i><br><i>Säädettävä 27–35 °C</i><br><i>Min. (mukavuus)</i><br><i>Esimääritetty 5 °C</i><br><i>Säädettävä (pois)</i><br><i>5–25 °C</i> | Puu/laminaatti/<br>muovi/vinyyli                           |
|         |                 | <i>Lattia-anturi + raj. huone Maks. (huoneen rajoitus)</i><br><i>Esimääritetty 25 °C</i><br><i>Säädettävä 20–27 °C</i>  | Laatta/kivi<br>puu/laminaatti/<br>muovi/vinyyli            |
|         | Anturi-tyyppi   | <i>NTC 2 kΩ</i><br><i>NTC 10 kΩ</i><br><i>NTC 12 kΩ</i><br><i>NTC 15 kΩ</i><br><i>NTC 22 kΩ</i><br><i>NTC 33 kΩ</i><br><i>NTC 47 kΩ</i><br><i>NTC 100 kΩ</i>  | Kunkin anturityypin nykyinen lämpötila näytetään ohjeeksi. |
|         | Kalibrointi     | <i>Lattia-anturi</i><br><i>Huoneanturi</i>  | Tarvittaessa kaikki anturit voidaan kalibroida.            |

### Tärkeää!

Jos huoneeseen paistaa aurinko (siinä on suuria ikkunoita), suosittelemme käyttämään Huone- ja lattiatermostaattia.

Jos huoneessa on puulattia, on aina käytettävä Huone- ja lattiatermostaattia.



## Päävalikko: Asentaja (jatkuu)

|                       |                                     |   |
|-----------------------|-------------------------------------|---|
| <b>Asennettu teho</b> | Esimääritetty 500 W.<br>Säädettävä. | <i>Tarvitaan energiankulutuksen tarkastelua varten.</i>   |
| <b>Toiminnot</b>      | Mukautuva toiminto                  | <i>Päälle/pois (säädettävä päälle)<br/>Lue lisää sivulta 52.</i>  |
|                       | Tuuletustoiminto                    | <i>Päälle/pois (säädettävä päälle)<br/>Lue lisää sivulta 52.</i>  |
|                       | Viivästetty käynnistys              | <i>Käynnistetäänkö lämpö 4 viikon kuluttua?<br/>OK/Ei</i>   |
|                       | Käyttöaika-<br>raja                 | <i>Lattialämmitys sammutetaan x minuuttia tunnissa.<br/>Esimääritetty pois<br/>Säädettävissä 1 - 15 minuuttia</i> |
| <b>Palauta</b>        | Palauta kaikki<br>Tallenna tiedot   | <i>Energiankulutus tallennetaan.<br/>Muut asetukset palautetaan.</i>  |

## Käyttötiedot

Termostaatti-näyttö käyttötiedot tavoitearvossa.

### Käyttötiedot

|   |   |   |
|---|---|---|
| <b>Juuri nyt</b>  | Senhetkisen lämpötilan ja anturin näyttö. |   |
| <b>Jos X:XX</b><br>(aika tunteina saavutettuun tavoitearvoon) | Säädetty                                  | <i>Tavoitearvo saavutettu.</i>  |
|   | Rajoitettu                                | <i>Maks. tai min. rajoitus aktiivinen. Toiminto aktivoidaan kohdassa Anturin valinta. Lue lisää sivulta 62.</i>             |
|   | Tuuletus                                  | <i>Tuuletustoiminto sulkee lämmityksen 15 minuutiksi, jos lämpötila laskee yli kolmella asteella yhden minuutin aikana.</i> |

# Vianetsintä

Jos ilmenee vika, EB-Therm 500 sulkee lämmön. Näyttöön tulee vikakoodi.

- E1 Oikosulku, huoneanturi
- E2 Katkos, huoneanturi
- E3 Oikosulku, lattia-anturi
- E4 Katkos, lattia-anturi
- E5 Virhe sisäisessä anturissa
- E6 Sisäinen ylikämpötila

Huomaa, että lattialämmitysjärjestelmä on vahvavirtalaite, ja siksi valtuutetun sähköasentajan on korjattava mahdolliset virheet.

## Lattia-anturin testiarvot

Lattia-anturin tarkistusmittauksessa Ebeco-vakioanturia NTC 10 k $\Omega$  koskevat seuraavat arvot.

| <b>Lämpötila</b> | <b>Vastus</b>   |
|------------------|-----------------|
| 10 °C            | 18,0 k $\Omega$ |
| 15 °C            | 14,7 k $\Omega$ |
| 20 °C            | 12,1 k $\Omega$ |
| 25 °C            | 10,0 k $\Omega$ |
| 30 °C            | 8,3 k $\Omega$  |

# Tekniset tiedot

|                                |   |
|--------------------------------|---|
| Liitäntäjännite                | 230 VAC $\pm$ 10 %<br>50–60 Hz                  |
| Ilman lämpötilaalue            | +5 °C ... +35 °C                                |
| Lattian lämpötilaalue          | +5 °C ... +35 °C                                |
| Lämpötilan rajoitin            | +5 °C ... +35 °C                                |
| Katkaisukyky                   | 3680 W/16 A/230 VAC                             |
| Liitäntäkaapeli                | maks. 2,5 mm <sup>2</sup>                       |
| Kuormitus                      | Cos $\phi$ = 1                                  |
| KytKentäero                    | $\pm$ 0,3 °C                                    |
| Varakäyntiaika                 | 36 t  |
| Anturikaapeli                  | 3 m, NTC 10 k $\Omega$                          |
| Maks. anturikaapelin<br>pituus | 50 m, 2 x 1,5 mm <sup>2</sup>                   |
| Näytön mitat                   | 36 x 29 mm                                      |
| Mitat kehyksen kanssa          | 87 x 87 x 39 mm                                 |
| Kehysjärjestelmille            | Schneider Exxact,<br>ELKO Plus / RS             |
| Väri                           | Valkoinen                                       |
| Kotelointiluokka               | IP21  |
| Hyväksyntä                     | CE, S   |
| Suojausluokka                  | Luokka II,<br>vahvistettu eristys<br>(EN 60730) |

Vielen Dank, dass Sie sich für Ebeco entschieden haben! Wir wünschen Ihnen viel Erfolg bei der Verwendung von EB-Therm 500 und der Fußbodenheizungsanlage. Wir hoffen, dass Sie damit lange Zeit Freude haben.

Um die Garantieansprüche zu wahren, muss das Produkt gemäß diesem Handbuch installiert und bedient werden. Daher ist es wichtig, dass Sie das Handbuch lesen. Dies gilt für Installateure wie Anwender von EB-Therm 500 gleichermaßen. Sie finden auch Informationen zur Fehlersuche sowie technische Daten.

## Garantie

Ebeco AB gewährt auf Materialfehler an EB-Therm 500 eine Produktgarantie von 5 Jahren. Für ausführlichere Garantie-bedingungen, siehe [ebecoheating.de](http://ebecoheating.de).



# Inhalt

|                                    |    |
|------------------------------------|----|
| Vorstellung von EB-Therm 500 ..... | 68 |
| Lieferumfang .....                 | 69 |
| EB-Therm 500 montieren .....       | 70 |
| Inbetriebnahme .....               | 73 |
| Thermostat-Berührungsflächen ..... | 74 |
| Thermostat-Menüs .....             | 75 |
| Betriebsinformationen .....        | 79 |
| Fehlersuche .....                  | 80 |
| Technische Daten .....             | 81 |



## Wichtig!

Die Fußbodenheizung ist eine Starkstromanlage und muss daher von einem autorisierten Elektriker gemäß den geltenden nationalen Vorschriften installiert werden.

# Vorstellung von EB-Therm 500

Bei EB-Therm 500 handelt es sich um ein Fußbodenheizungsthermostat, der mit einem 1,8-Zoll-TFT-Farbdisplay und kapazitiven Berührungsflächen für eine einfache und übersichtliche Navigation ausgestattet ist.

EB-Therm 500 weist eine Vielzahl von Energiesparprogrammen mit individuell einstellbaren Zeiten und Temperaturen auf. Die adaptive Funktion bedeutet, dass der Thermostat Daten vom Start erfasst und daraus die Zeit für das Einschalten berechnet. Ein PI-Regler beschränkt die Temperaturschwankungen auf ein Minimum, was für eine gleichmäßige Erwärmung sorgt.

EB-Therm verfügt ebenfalls über eine Lüftungsfunktion, die die Heizung über einen Zeitraum von 15 min ausschaltet, sobald die Temperatur um mehr als 3 °C pro Minute sinkt.

EB-Therm 500 kann in ein WiFi-Netz eingebunden werden. Wenn Sie das EB-Connect WiFi als Zubehör erwerben, können Sie die Heizung ganz einfach über unsere App Ebeco Connect oder über die offene API-Schnittstelle steuern. Das WiFi-Modul ist bei Ihrem Händler vor Ort erhältlich. Die App können Sie über Google Play oder den App Store herunterladen.



# Lieferumfang

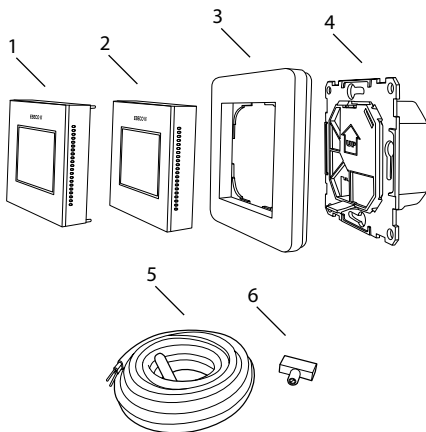

- 1 Frontteil ELKO Plus/RS
  - 2 Frontteil Schneider Exxact
  - 3 Rahmen
  - 4 Thermostat
  - 5 Fußbodenfühler
  - 6 Anschlussklemme
- Handbuch

## EB-Therm 500 montieren

EB-Therm 500 sollte nicht direkter Sonneneinstrahlung und Zugluft ausgesetzt sein, da ansonsten die Thermostatfunktionen beeinträchtigt werden können. Beachten Sie bei der Montage die IP-Schutzart des Thermostats.

Der Fußbodenfühler ist in einem Spiralschlauch zu montieren, der auf Bodenhöhe verlegt wird. Am Schlauchende muss ein Fühlerschutzrohr aufgesteckt werden, um den Wechsel des Fußbodenfühlers zu vereinfachen.

Montieren Sie den Thermostat in einer 65-mm-Schalterdose. Achten Sie darauf, dass die Dose bündig mit der Wand bzw. Fliese abschließt.

1. Heben Sie Frontteil und Rahmen ab, indem Sie einen Schraubendreher in die Nut auf der Unterseite drücken, siehe Abb. Heben Sie die Frontteil nach oben, bis Sie ein "Klicken" vernehmen.

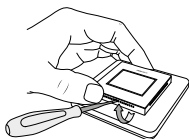

2. Nehmen Sie den Anschluss gemäß der Anweisung auf der Thermostatrückseite vor. Der Schutzleiter für die Einspeisung sowie für das Heizkabel wird mit einer Anschlussklemme in der Dose verbunden.



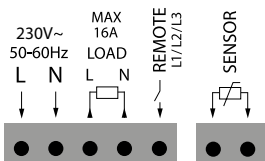

3. Montieren Sie den Thermostat auf die Dose. Der Pfeil muss nach oben weisen. Setzen Sie den Thermostat in die Schalterdose ein und befestigen Sie ihn mit den vorhandenen Schrauben.

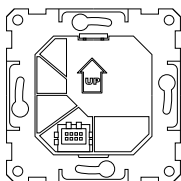

4. Bringen Sie den Frontteil wieder an, indem Sie zunächst den unteren Bereich einhaken, siehe Abb. Dann drücken Sie mit dem Daumen den oberen Bereich des Frontteils hinein, bis Sie ein "Klicken" hören.

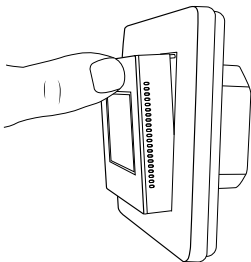

## Frontabdeckung wechseln

1. Heben Sie den Frontteil und Rahmen ab, indem Sie einen Schraubendreher in die Nut auf der Unterseite drücken, siehe Abb. Heben Sie den Frontteil an, bis Sie ein "Klicken" vernehmen.

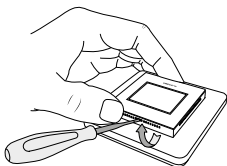

2. Verwenden Sie einen Schraubendreher, um den Frontteil vorsichtig von der Rückwand zu lösen.

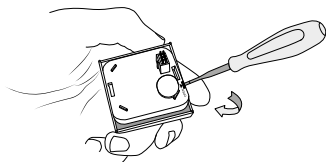

3. Setzen Sie einen neuen Frontteil ein und drücken Sie so lange, bis Sie ein "Klicken" hören.

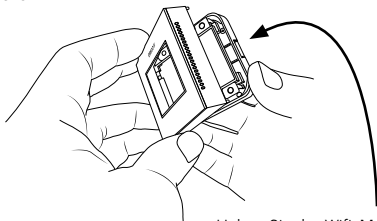

Haben Sie das Wifi-Modul erworben? Hier stecken Sie die Karte in den Thermostaten ein.

# Inbetriebnahme

EB-Therm 500 verfügt über einen integrierten Startassistenten, der Sie durch jeden einzelnen Schritt begleitet. Wird der Thermostat erstmalig mit Spannung versorgt, so führt Sie das System durch die herkömmlichen und wichtigen Einstellungen, die erfolgen müssen.

Nach dem Aufbringen des Estrichs sind vier Wochen zu warten, bevor die Fußbodenheizung in Betrieb genommen werden kann. Der Estrich muss gründlich trocknen. Der Thermostat führt automatisch einen Countdown durch und nimmt die Fußbodenheizung nach 4 Wochen in Betrieb.

Bei Fragen zur Verwendung von EB-Therm 500 können Sie sich jederzeit an Ebeco wenden. Wählen Sie die +46 31 707 75 50 oder senden Sie eine E-Mail an [support@ebeco.se](mailto:support@ebeco.se).

# Thermostat- Berührungsflächen

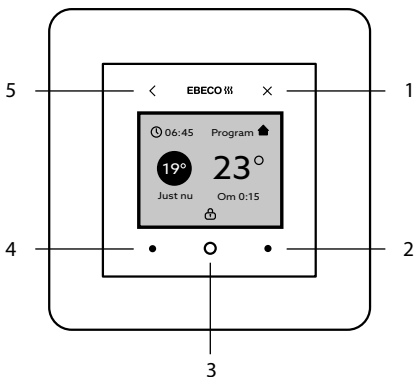

EB-Therm 500 verfügt über eine Reihe von Berührungsflächen auf der Vorderseite des Thermostats. Diese Flächen sind beleuchtet und befinden sich außerhalb des Bildschirms.

1. Ein/aus/zum Startbildschirm
2. Blättern nach oben/rechts
3. Menü/bestätigen
4. Blättern nach unten/links
5. Einen Schritt zurück

# Thermostat-Menüs

Die Thermostat-Menüs und Funktionen werden unten aufgeführt und erklärt.

## Hauptmenü: Programm

|  |   |  |
|--|---|--|
| <b>Nicht ausgewählt</b>  | Wurde kein Programm ausgewählt, heizt der Thermostat konstant.    | Voreingestellt auf 22 °C.<br>Einstellbar 5–35 °C.  |
| <b>Woche</b>   | Voreingestellte Zeiten und Temperaturen. Individuell einstellbar. | <b>Mo-Fr</b><br>Aufwachen 06.00 Uhr, 22 °C<br>Betrieb 08.00 Uhr, 17 °C<br>Zurück 15.00 Uhr, 22 °C<br>Ruhe 23.00 Uhr, 17 °C.<br><b>Sa-So</b><br>Aufwachen 07.00 Uhr, 22 °C<br>Ruhe 23.00 Uhr, 17 °C |
| <b>Büro</b>  | Voreingestellte Zeiten und Temperaturen. Individuell einstellbar. | <b>Mo-Fr</b><br>08.00 Uhr, 22 °C<br>17.00 Uhr, 17 °C   |
| <b>Timer</b>   | Aktiv   | Voreingestellt auf 22 °C<br>Einstellbar 5–35 °C  |
|  | Standby (lässt sich deaktivieren)                                 | Voreingestellt 17 °C<br>Einstellbar (Aus)<br>5–35 °C   |
|  | Betriebszeit  | Voreingestellt 4 h<br>Einstellbar 0–99 h   |
| <b>Fernsteuerung</b><br>(erfordert Fernsteuerung Ein, siehe Menü Installateur auf S. 77) | Aktiv   | Voreingestellt auf 22 °C<br>Einstellbar 20–35 °C   |
|  | Standby (lässt sich deaktivieren)                                 | Voreingestellt auf 17 °C<br>Einstellbar (Aus)<br>5–35 °C   |
|  | Nachheizung   | Voreingestellt 0 h<br>Einstellbar 0–12 h   |
| <b>Zurücksetzen</b>  | Programm zurücksetzen   |  |

## Hauptmenü: Energieverbrauch

|                             |                                    |   |
|-----------------------------|------------------------------------|---|
| <b>Woche</b><br>Zeit u. kWh |                                    | <i>Zeigt Woche, kWh und Stunden an.</i>               |
| <b>Monat</b><br>Zeit u. kWh |                                    | <i>Zeigt Monat, kWh und Stunden an.</i>               |
| <b>Jahr</b><br>Zeit und kWh |                                    | <i>Zeigt Jahr, kWh und Stunden an.</i>                |
| <b>Betrieb</b><br>(14 Tage) | Wird mit Balkendiagramm angezeigt. | <i>Die Balken zeigen die Betriebszeit pro Tag an.</i> |

## Hauptmenü: Einstellungen

|                           |  |   |
|---------------------------|--|---|
| <b>WiFi</b>               | Wählen Sie das Netzwerk.                               | <i>Zeigt das gewählte Netzwerk- und den Verbindungsstatus an.</i>                           |
| <b>Uhrzeit u. Datum</b>   | Uhrzeit und Datum einstellen.                          | <i>Bei WiFi, einstellen die Zeitzone.</i>   |
| <b>Sprache</b>            | Gewünschte Sprache einstellen.                         | <i>Schwedisch<br/>Englisch<br/>Norwegisch<br/>Finnisch<br/>Deutsch</i>                      |
| <b>Bildschirm-schoner</b> | Bildschirm-schoner in drei verschiedenen Ausführungen. | <i>Voreingestellt Zeit u. Temp.<br/>Einstellbar Zeit u. Datum,<br/>Kein (ausgeschaltet)</i> |
| <b>Tastensperre</b>       | Ein/Aus  | <i>Voreingestellt Aus</i>   |
| <b>Sommerzeit</b>         | Ein/Aus  | <i>Voreingestellt Ein<br/>Stellt die Uhrzeit automatisch auf Sommerzeit um.</i>             |

## Hauptmenü: Installateur (Forts.)

|                   |  |
|-------------------|--|
| <b>Systeminfo</b> | Zeigt Einstellungen und Kalibrierungen an. |
|-------------------|--|

## Hauptmenü: Installateur

|                          |  |   |
|--------------------------|--|---|
| <b>Anwendun-<br/>gen</b> | Hotel  | <p><b>Aktiv</b><br/>Voreingestellt 25 °C<br/>Einstellbar 20–27 °C</p> <p><b>Standby</b><br/>Voreingestellt 15 °C<br/>Einstellbar (Aus) 5–20 °C</p> <p><b>Nachheizung</b><br/>Voreingestellt 2 h<br/>Einstellbar 0–4 h</p> <p><b>Bereich</b><br/>Min. Voreingestellt 22 °C<br/>Einstellbar 20–23 °C<br/>Max. Voreingestellt 27 °C<br/>Einstellbar 25–30 °C</p> <p><b>Autom. Sperrfkt.</b><br/>Aktiviert den Fernsteue-<br/>rungseingang, sperrt den<br/>Thermostat.</p> <p>Bildschirmschoner Temp. u. Zeit</p> |
|                          | Fern-<br>steuerung   | <p>Ein/Aus<br/>Wird die Fernsteuerung einge-<br/>schaltet, ist eine Fernsteuerung<br/>im Menü „Programm“ sichtbar.<br/>Erfordert 230-V-Signal am<br/>Remote-Eingang (siehe S. 71).</p>  |
|                          | Komfort-<br>heizung<br>(Niedrigleis-<br>tungshei-<br>zung) | <p>Ein/Aus<br/>Voreingestellt 25/20 °C<br/>Einstellbar 5–27 °C<br/>Siehe Programm „Wohnung“<br/>für Zeiten und sonstige Tem-<br/>peraturen.</p>   |
|                          | Leistungs-<br>regelung                                     | <p>Anzeige in %</p> <p>Pause/Laufzeit<br/>20 min (in Zyklen).</p> <p>Die aktuelle Temperatur<br/>wird auf dem Display<br/>angezeigt.</p>  |
|                          | Freiflächen-<br>heizung                                    | <p>Ein/Aus<br/>Voreinstellung 8 °C/Aus<br/>Siehe Programm „Timer“.<br/>Die aktuelle Außentempe-<br/>ratur wird auf dem Display<br/>angezeigt.</p>   |

## Hauptmenü: Installateur (Forts.)

|               |                                 |  |   |
|---------------|---------------------------------|--|---|
| <b>Fühler</b> | <b>Fühler-<br/>auswahl</b>      | <i>Fußbodenfühler</i>  | Fliesen/Stein   |
|               |                                 | <i>Raumfühler</i>  | Fliesen/Stein   |
|               |                                 | <i>Raumf. + begr. Fußb.<br/>Max. (Überhitzung)<br/>Voreingestellt 30°C<br/>Einstellbar 27-35 °C<br/>Min. (Komfort)<br/>Voreingestellt 5 °C<br/>Einstellbar (Aus) 5-25 °C</i> | Holz/Laminat/<br>Kunststoff/Vinyl   |
|               |                                 | <i>Fußbodenf. + begr.<br/>Raum<br/>Max. (Begrenzung<br/>Raum)<br/>Voreingestellt 25 °C<br/>Einstellbar 20-27 °C</i>  | Fliesen/Stein<br>Holz/Laminat/<br>Kunststoff/Vinyl  |
|               | <b>Fühler-<br/>typ</b>          | <i>NTC 2 kΩ</i><br><i>NTC 10 kΩ</i><br><i>NTC 12 kΩ</i><br><i>NTC 15 kΩ</i><br><i>NTC 22 kΩ</i><br><i>NTC 33 kΩ</i><br><i>NTC 47 kΩ</i><br><i>NTC 100 kΩ</i>                 | Als Anleitung<br>wird die aktuelle<br>Temperatur für<br>den jeweiligen<br>Fühlertyp<br>angezeigt. |
|               | <b>Kali-<br/>brie-<br/>rung</b> | <i>Fußbodenfühler</i><br><i>Raumfühler</i>   | Bei Bedarf<br>kann der<br>jeweilige<br>Fühler kalibriert<br>werden.                               |

### Wichtig!

In Räumen mit starker Sonnenstrahlung (große Fenster) empfehlen wir die Funktion Raum- und Bodenthermostat.

In Räumen mit Holzfußböden sollte stets der Raum- und Bodenthermostat der Funktion genutzt werden.



## Hauptmenü: Installateur (Forts.)

|                              |                                       |  |
|------------------------------|---------------------------------------|--|
| <b>Installierte Leistung</b> | Voreingestellt 500 W.<br>Einstellbar. | <i>Erforderlich, um den Energieverbrauch anzuzeigen.</i>   |
| <b>Funktionen</b>            | Adaptivfunktion                       | <i>Ein/Aus (einstellbar Ein)<br/>Mehr auf S. 68.</i>   |
|                              | Lüftungsfunktion                      | <i>Ein/Aus (einstellbar Ein)<br/>Mehr auf S. 68.</i>   |
|                              | Verzögerter Start                     | <i>Heizung in vier Wochen starten?<br/>OK/Nein</i>   |
|                              | Betriebszeitbegrenzung                | <i>Die Fußbodenheizung ist x Minuten pro Stunde ausgestellt.<br/>Voreingestellt Aus<br/>Einstellbar auf 1–15 Minuten</i> |
| <b>Zurücksetzen</b>          | Alles zurücksetzen                    |  |
|                              | Daten speichern                       | <i>Energieverbrauch gespeichert.<br/>Sonstige Einstellungen werden zurückgesetzt.</i>                                    |

## Betriebsinformationen

Das Display des Thermostats zeigt Betriebsinformationen unterhalb des Sollwert.

### Betriebsinformationen

|   |   |   |
|---|---|---|
| <b>Jetzt</b>  | Anzeige der aktuellen Temp. und des aktuellen Fühler. |   |
| <b>In X:XX<br/>(Zeit in Stunden bis zur Erreichung des Sollwerts)</b> | Eingestellt   | <i>Sollwert erreicht.</i>   |
|   | Begrenzung  | <i>Max.-Begrenzung oder Min.-Begrenzung ist aktiv. Die Funktion wird bei der Fühlerauswahl aktiviert. Mehr auf S. 78.</i>                     |
|   | Lüftung   | <i>Die Lüftungsfunktion schaltet die Heizung über einen Zeitraum von 15 min aus, sobald die Temperatur um mehr als 3 °C pro Minute sinkt.</i> |

# Fehlersuche

Tritt ein Fehler auf, schaltet EB-Therm 500 die Heizung aus. Auf dem Display wird ein Fehlercode angezeigt.

- E1 Kurzschluss Raumfühler
- E2 Unterbrechung Raumfühler
- E3 Kurzschluss Fußbodenfühler
- E4 Unterbrechung Fußbodenfühler
- E5 Fehler interner Fühler
- E6 Interne Übertemperatur

Beachten Sie, dass die Fußbodenheizung eine Starkstromanlage ist und daher evtl. Fehler von autorisierten Elektroinstallateuren behoben müssen.

## Testwerte für Fußbodenfühler

Bei einer Kontrollmessung des Fußbodenfühlers gelten folgende Werte für Ebeco-Standardfühler NTC 10 k $\Omega$ .

| Temperatur | Widerstand      |
|------------|-----------------|
| 10 °C      | 18,0 k $\Omega$ |
| 15 °C      | 14,7 k $\Omega$ |
| 20 °C      | 12,1 k $\Omega$ |
| 25 °C      | 10,0 k $\Omega$ |
| 30 °C      | 8,3 k $\Omega$  |

# Technische Daten

|                          |  |
|--------------------------|--|
| Anschl.spannung          | 230 VAC $\pm 10\%$<br>50–60 Hz                 |
| Lufttemp.bereich         | +5 bis +35°C                                   |
| Fußbodentemp.<br>bereich | +5 bis +35°C                                   |
| Temp.begrenzer           | +5 bis +35°C                                   |
| Schaltleistung           | 3680 W/16 A/230 VAC                            |
| Anschlusskabel           | Max. 2,5 mm <sup>2</sup>                       |
| Last                     | Cos $\varphi$ = 1                              |
| Schaltdifferenz          | $\pm 0,3^\circ\text{C}$                        |
| Betriebsreserve          | 36 h   |
| Fühlerkabel              | 3 m, NTC 10 k $\Omega$                         |
| Max. Verl. Fühlerkabel   | 50 m; 2 x 1,5 mm <sup>2</sup>                  |
| Maß Display              | 36 x 29 mm                                     |
| Maß Thermostat           | 87 x 87 x 39 mm                                |
| Für Rahmensystem         | Schneider Exxact, ELKO<br>Plus/RS              |
| Farbe                    | Weiß   |
| Gehäuseschutzart         | IP21   |
| Zertifizierung           | CE, S  |
| Schutzklasse             | Klasse II, verstärkte<br>isolierung (EN 60730) |

**EBECO AB**

Lärjeågatan 11

SE-415 02 Göteborg, SWEDEN

Phone +46 31 707 75 50

[ebeco.se](http://ebeco.se)